

## ОБЩИЕ ХАРАКТЕРИСТИКИ

### Техническое описание

Блок управления предназначен для управления приводами переменным напряжением 220В и в основном используется совместно с приводами серии С.

Блок управления разработан и произведен CAME CANCELLI AUTOMATICI S.p.A в соответствии с нормами безопасности UNI8612.

Блок управления может быть установлен в корпус S4339 или S4340.

Гарантийный срок эксплуатации 12 месяцев при соблюдении настоящей инструкции и отсутствии физических повреждений и следов самостоятельного ремонта.

Блок управления питается напряжением ~220В, которое подается на контакты L1-L2, и защищен по входу предохранителем 5А.

Токотребляющие принадлежности, подключаемые к 24В выходу блока управления, защищены предохранителем 3.15А. Общая потребляемая мощность принадлежностей не должна превышать 20 Вт. Фиксированное время работы - 80 с.

### Безопасность

Фотоэлементы безопасности могут быть подключены для выполнения следующих функций:

- **Открытие в режиме закрывания (2-С1)**. Если фотоэлементами обнаружено препятствие при закрывании ворот, блок управления автоматически изменяет направление их движения (ворота открываются).

- **Стоп (1-2)**. Остановка движения ворот. Для открывания/закрывания ворот после команды "Стоп" необходимо подать команду кнопкой управления или с помощью брелка-передатчика.

### Принадлежности, подключаемые к блоку управления

- **12 В электрозамок (11-ES)**.

### Встроенные функции

- **Автоматическое закрывание**. Таймер автоматического закрывания автоматически включается в конце цикла открывания. Время работы таймера регулируется на блоке управления. Таймер сбрасывается при срабатывании какой-либо системы безопасности. Таймер выключается при поступлении команды "Стоп" или выключении питания.

- **Присутствие оператора**. Ворота двигаются только при нажатой и удерживаемой кнопке управления (радиуправление не работает).

### Регулировки

Время автоматического закрывания.

**⚠ Внимание!** Отключить питание блока управления перед проведением каких-либо настроек, регулировок или подключений в блоке управления.

## ОСНОВНЫЕ КОМПОНЕНТЫ БЛОКА УПРАВЛЕНИЯ

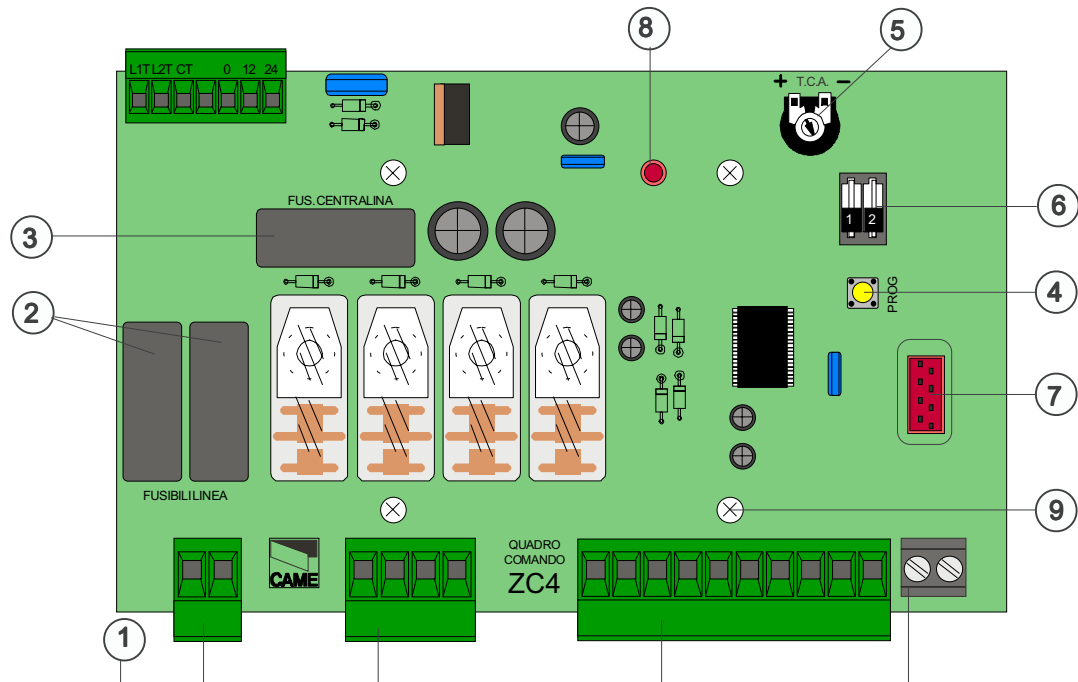

- |   |  |
|---|--|
| 1) Колодки для внешних подключений              | 6) Микропереключатель выбора функций       |
| 2) Предохранители сети питания 5А               | 7) Разъем для подключения приемника        |
| 3) Предохранитель системы управления 3.15А      | 8) Индикатор запоминания радиокода         |
| 4) Кнопка запоминания радиокода                 | 9) Отверстия для крепления платы в корпусе |
| 5) Регулировка времени автоматического закрытия |  |

## ЭЛЕКТРИЧЕСКИЕ ПОДКЛЮЧЕНИЯ

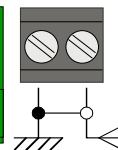
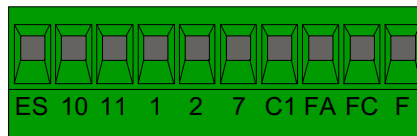

L1 ————— ○

L2 ————— ○

U ————— ○  
W ————— ○  
V ————— ○

W ————— ⊗  
E1 ————— ⊗

11 ————— □  
ES ————— □

10 ————— ○  
11 ————— ○

11 ————— ⊗  
FC ————— ⊗

Электропитание блока управления 220В, 50Гц

Выход для подключения двигателя привода (220 В, 50 Гц)

Выход для подключения сигнальной лампы 220 В, 25Вт  
(активен при движении ворот)

Выход для подключения электрозамка (12В, 15Вт)

Выход для подключения принадлежностей (макс. 20Вт)

Выход для подключения лампы-индикатора  
"Ворота открыты" (24В, 3Вт)

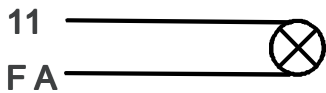
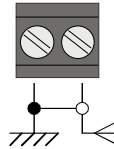
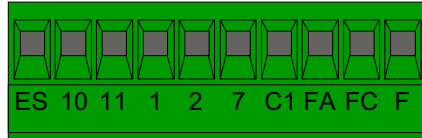
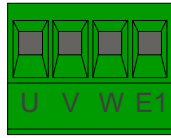

Выход для подключения лампы-индикатора "Ворота закрыты" (24В, 3Вт)

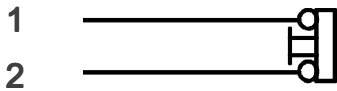

Вход для подключения кнопки "Стоп".  
Контакты нормально-замкнутые

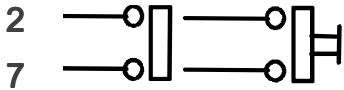

Вход для подключения кнопки пошагового управления.  
Контакты нормально-открытые.

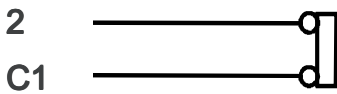

Вход для подключения устройств безопасности (например, фото-элементов). Выполняемая функция "Открывание в режиме закрывания".  
Контакты нормально-замкнутые

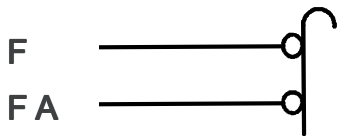

Вход для подключения концевого выключателя открывания.  
Контакты нормально-замкнутые.

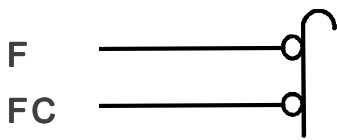

Вход для подключения концевого выключателя закрывания.  
Контакты нормально-замкнутые.

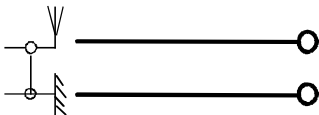

Вход для подключения антенны

### ЭЛЕКТРИЧЕСКИЕ ПОДКЛЮЧЕНИЯ ДЛЯ СИНХРОННОЙ РАБОТЫ ДВУХ ПРИВодОВ

**A**  
макс.  
300Вт

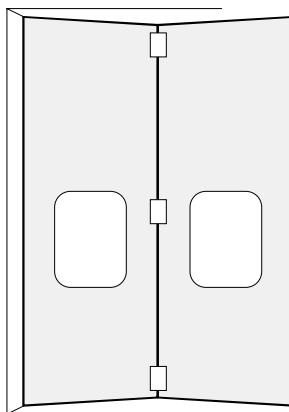

**B**  
макс.  
300Вт

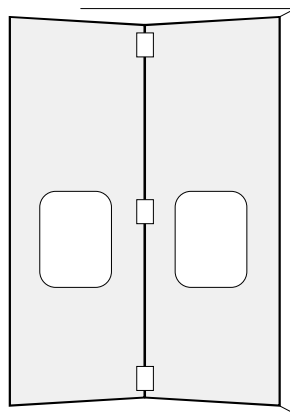

В случае необходимости синхронной работы двух приводов, выполнить следующее:

- скоординировать направление вращения обоих двигателей (при подключении двигателя привода B необходимо поменять местами клеммы U и V);
- установки функций с помощью микропереключателей и настройки должны быть выполнены одинаково на обоих блоках управления;
- выполнить необходимые электрические подключения между блоками управления A и B.

**ПРИМЕЧАНИЕ** - В случае синхронной работы двух приводов подключение радиоприемника не предусматривается. Для управления приводами в этом случае необходимо использовать только проводное управление.

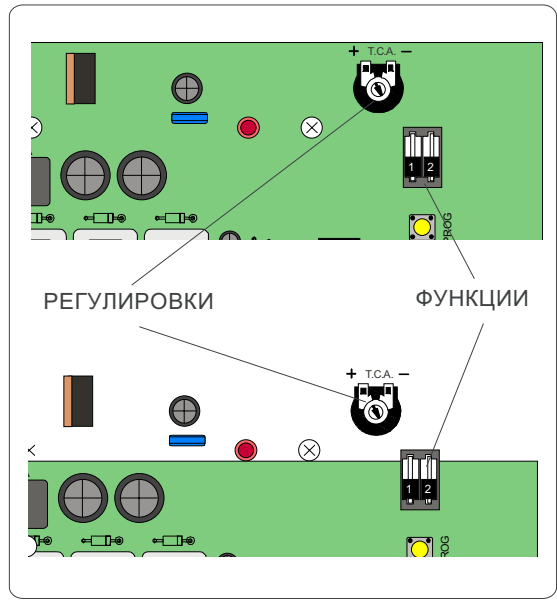
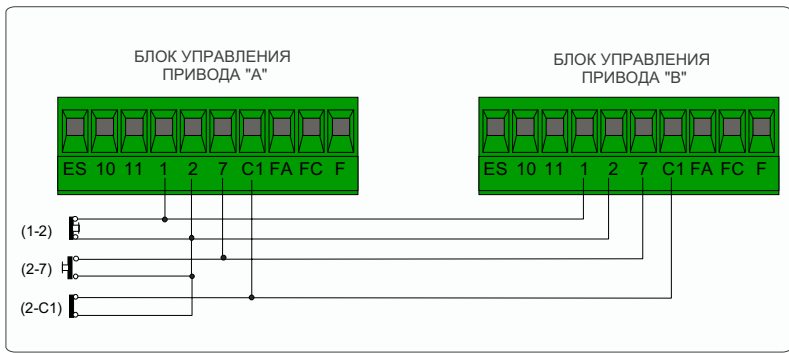

**НАСТРОЙКИ И РЕГУЛИРОВКИ БЛОКА УПРАВЛЕНИЯ**

- 1 ON** Функция "Присутствие оператора" включена
- 2 ON** Функция "Автоматическое закрывание" включена

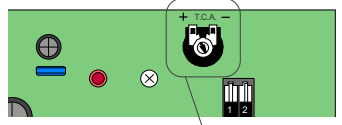
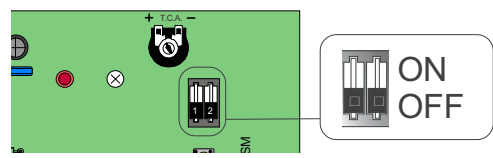

**TCA** - Регулировка времени автоматического закрывания (1-120 с)

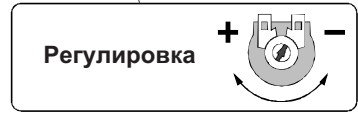

**ИЗМЕНЕНИЕ УСИЛИЯ ПРИВОДА**

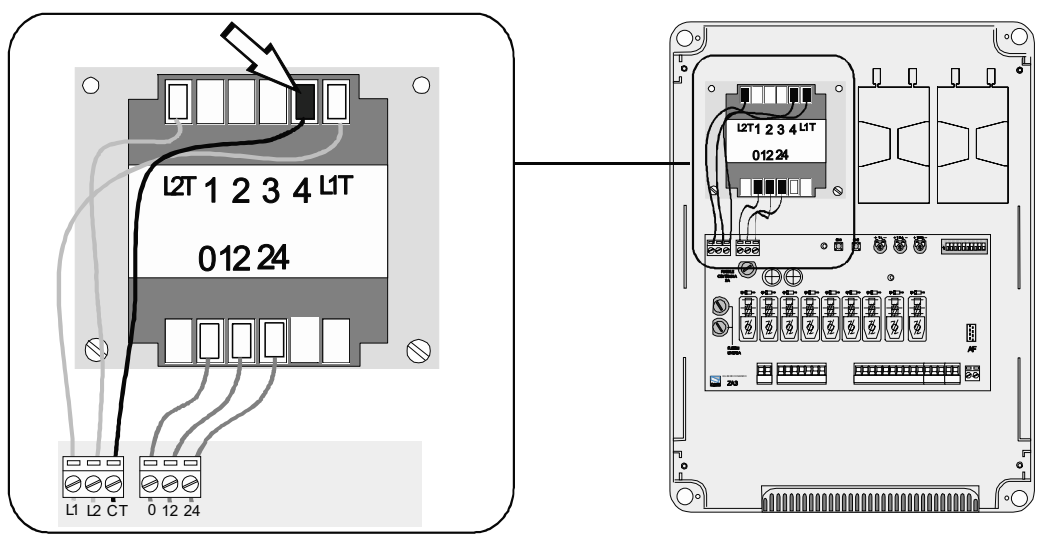

Для изменения усилия привода переключить клемму, обозначенную на рисунке, в одну из четырех позиций (1 - мин., 4 - макс.)

# УСТАНОВКА И ПРОГРАММИРОВАНИЕ РАДИОКАНАЛЬНОГО ОБОРУДОВАНИЯ

## 1 УСТАНОВКА ПЛАТЫ РАДИОПРИЕМНИКА КОМАНД УПРАВЛЕНИЯ

Вид модуляции Частота передачи	Применяемая плата радиоприемника	Тип брелка передатчика
FM 26.995	AF130	TFM
FM 30.9	AF150	TFM
AM 26.995	AF26	TOP
AM 30.9	AF30	TOP
AM 433.92	AF43S / AF43SM	TAM / TOP
AM 433.92	AF43SR	АТОМО

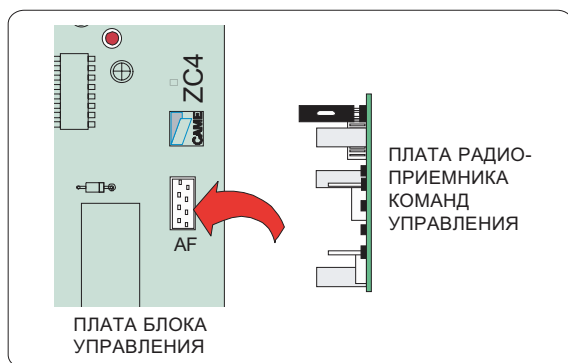
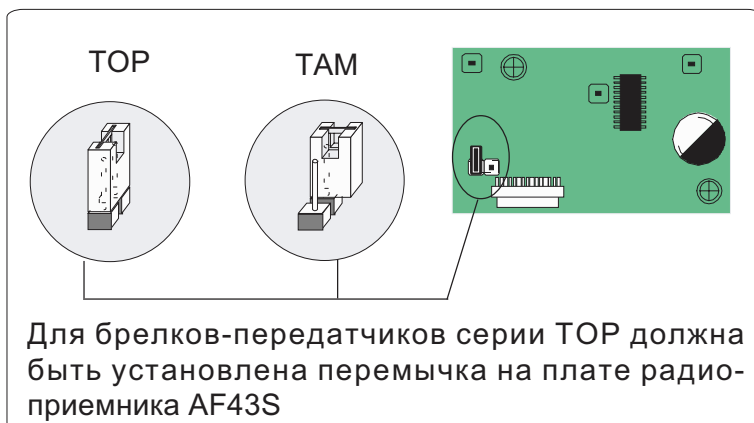

**ВНИМАНИЕ!** Плата радиоприемника команд управления должна устанавливаться только при отключенном электропитании!

## 2 ПРОГРАММИРОВАНИЕ БРЕЛКА-ПЕРЕДАТЧИКА

TOP 432 M

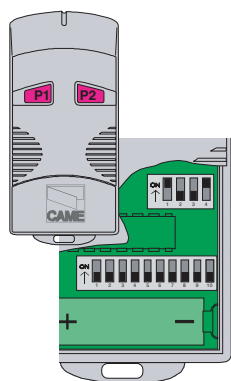

TOP 434 M

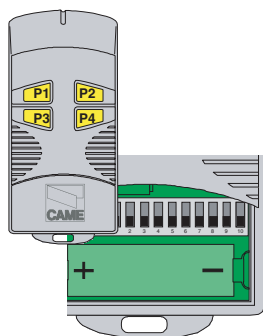

TOP 432 S

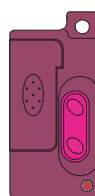

TOP 432 SA

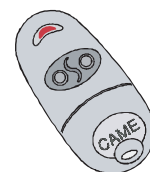

АТОМО

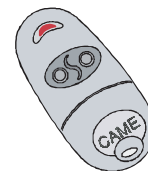

Установить код брелка-передатчика в соответствии с технической документацией, поставляемой с брелком.

В брелках-передатчиках (TOP432M, TOP434M, TOP432S и т.п.) установить канал передачи кодового сигнала.

**3****ПРОГРАММИРОВАНИЕ БЛОКА УПРАВЛЕНИЯ**

Нажать и удерживать кнопку PROG на блоке управления (светодиодный индикатор начинает мигать). Нажать необходимую кнопку на брелке-передатчике (светодиодный индикатор загорается ровным светом, что свидетельствует об успешном программировании блока управления).

**ПРИМЕЧАНИЕ** - При необходимости изменить код брелка-передатчика, просто необходимо повторить процедуру программирования, описанную выше.



Management quality certificate  
DIN EN ISO 9001



Registration №  
12 100 8953



ООО «УМС Рус» - официальное представительство  
компании "CAME Cancelli Automatici S.p.a." в России

Тел: (495) 739-00-69,

Web: [www.umcrus.ru](http://www.umcrus.ru), E-mail: [info@umcrus.ru](mailto:info@umcrus.ru)

Техническая поддержка: 8-800-200-15-50