

Системы рулонных штор





Система рулонных штор

Silent Gliss® 4800

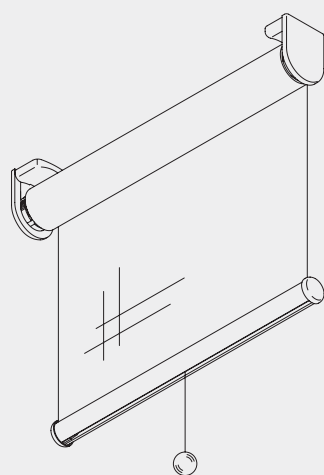

Информация о системе

- Бесшумная и очень лёгкая в управлении рулонная штора для жилых помещений и коммерческих объектов.
- Уникальный запатентованный пружинный механизм обеспечивает бесшумное, мягкое и равномерное разматывание шторы.
- Система 4800 поставляется шириной макс. 2 м (мин. ширина 50 см), высотой макс. 3 м и площадью макс. 6 м². Макс. нагрузка не должна превышать 2 кг.
- Благодаря специально изобретённой крышке кронштейна промежутки, через который проникает свет, если Вы монтируете системы рядом друг с другом, уменьшается. Этот вариант может иметь следующие макс. размеры: ширина 4 м, высота 3 м, площадь 12 м², вес ткани не должен превышать 4 кг.
- Благодаря вращающейся сцепке имеется возможность остановки рулонной шторы в любой желаемой позиции.
- Другой особенностью является интегрированный конечный стопор, дающий возможность индивидуальной установки верхней точки остановки. Идеально для высоких окон или объектов, где все рулонные шторы должны останавливаться на одном верхнем уровне.
- Простой настенный и потолочный монтаж или монтаж в проём. Для экономии времени монтажа, рулонная штора может быть смонтирована на несущий профиль.
- Шнур или ручка, а также крышки кронштейнов придают этой уникальной системе целостность и завершенность.
- Готовая для монтажа система, произведённая индивидуально по размерам заказчика.



4800

Информация о профиле

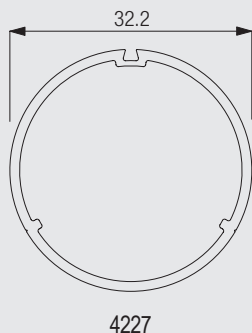

Правильный замер

Одинарная система

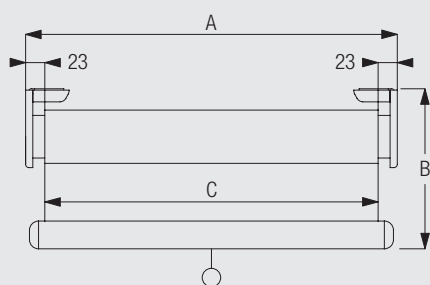

- A: Ширина системы
- B: Высота системы
- C: Ширина ткани

Внимание: при монтаже без обеих крышек кронштейна, справа и слева, система становится на 6 мм (2 x 3 мм) уже!

Монтаж систем рядом друг с другом

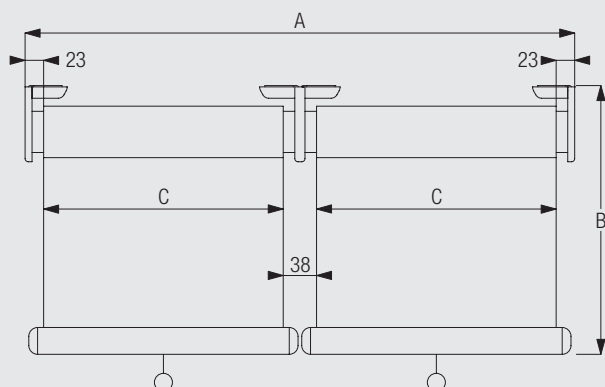

- A: Ширина системы
- B: Высота системы
- C: Ширина ткани

Внимание: при монтаже без обеих крышек кронштейна, справа и слева, система становится на 6 мм (2 x 3 мм) уже!

Данные по размерам системы



Одинарная установка:

2 м,

Объединённая
установка: 4 м

0,50 м

3 м

Одинарная установка:

6 м²,

Объединённая
установка: 12 м²

Одинарная установка:

2 кг,

Объединённая
установка: 4 кг

Расположение кронштейнов

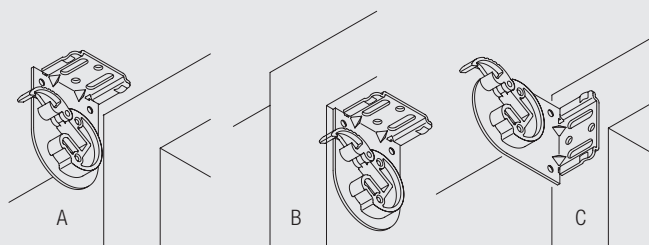

A: Потолочный монтаж

B: Монтаж в проём

C: Настенный монтаж

В наличии имеются два различных комплекта кронштейнов:

Комплект кронштейна 4854 (58 мм – стандартный)

Комплект кронштейна 4855 (68 мм – опциональный)

Опции системы

Монтаж с несущим профилем 4802

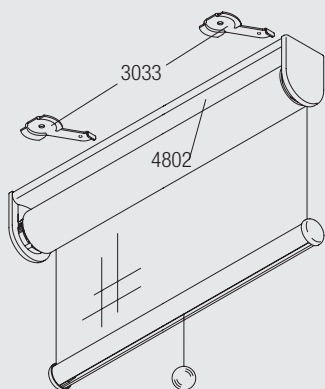

Вся система поставляется на предварительно собранном несущем профиле для быстрого монтажа. Защёлкнуть при помощи потолочного кронштейна 3033.

Установка и снятие рулонной шторы

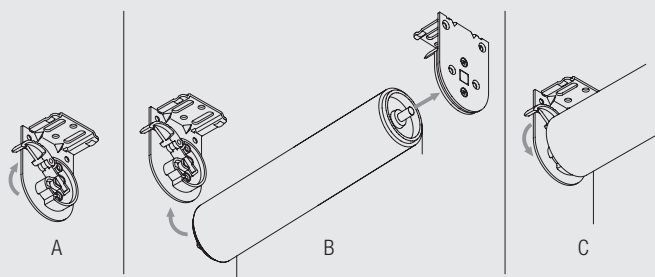

A: Открыть защёлку на левом кронштейне.

B: Ввести рулонную штору в правый кронштейн.

Навесить рулонную штору на левый кронштейн.

C: Закрыть защёлку на левом кронштейне.

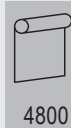

4800

Монтаж систем рядом друг с другом с крышкой для кронштейна

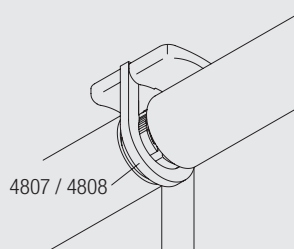

Крышка кронштейна 4807 для кронштейна 4803 (58 мм)

Крышка кронштейна 4808 для кронштейна 4804 (68 мм)

Потолочный монтаж с комплектом кронштейна 4854

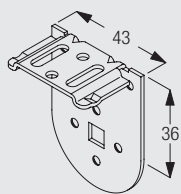
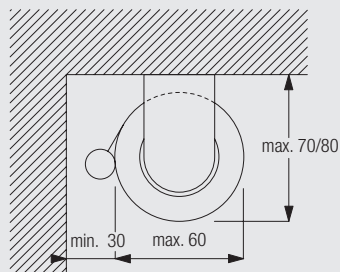

4803
Кронштейн (58 мм)

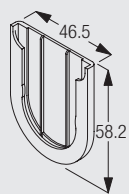

4805
Крышка кронштейна

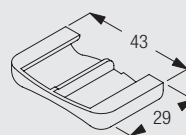

4809
Крышка кронштейна
верхняя

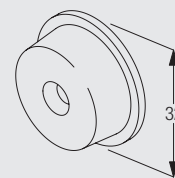

4867
Опора

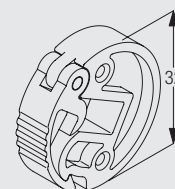

4868
Замок

Необходимые промежутки зависят от наличия ограничений, таких как радиаторы, оконные ручки, подоконники и т. д.

Настенный монтаж с комплектом кронштейна 4854

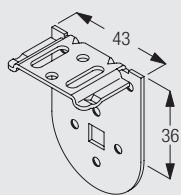
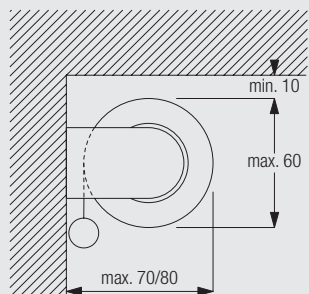

4803
Кронштейн (58 мм)

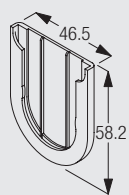

4805
Крышка кронштейна

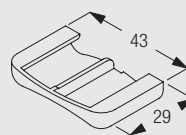

4809
Крышка кронштейна
верхняя

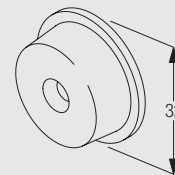

4867
Опора

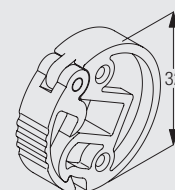

4868
Замок

Монтаж в проём с комплектом кронштейна 4854

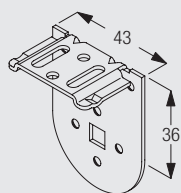
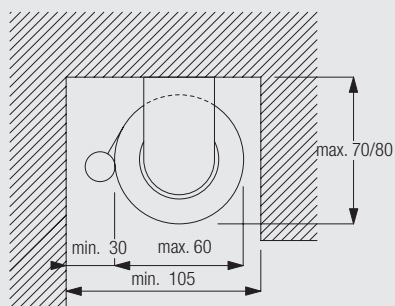

4803
Кронштейн (58 мм)

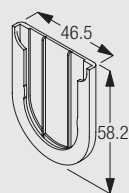

4805
Крышка кронштейна

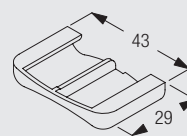

4809
Крышка кронштейна
верхняя

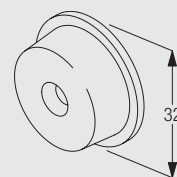

4867
Опора

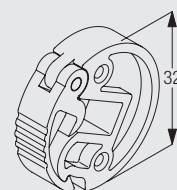

4868
Замок

Необходимые промежутки зависят от наличия ограничений, таких как радиаторы, оконные ручки, подоконники и т. д.

Стандартная комплектация

Отдельные части

4221 Утяжелитель



4241 Торцевая крышка (для утяжелителя) (2 шт)



4244 Шнур



4800

Комплект

4854 Комплект кронштейна (58 мм) состоящий из:

4803 Кронштейн (58 мм) 2



4805 Крышка кронштейна 2



4809 Крышка кронштейна верхняя 1



4867 Опора 1



4868 Замок 1



Опциональная комплектация

4247 Ручка (приводная)



4807 Крышка кронштейна (58 мм)



4808 Крышка кронштейна (68 мм)



Комплект

4855 Комплект кронштейна (68 мм) состоящий из:

4804 Кронштейн (68 мм)

2



4806 Крышка кронштейна

2



4809 Крышка кронштейна
верхняя

1



4867 Опора

1



4868 Замок

1



Размеры комплектующих



4800

4221 Утяжелитель

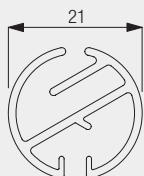



4800



4800



4800

www.silentgliss.de
www.silentgliss-russia.com
www.silentgliss-cee.com

Silent Gliss GmbH
Rebgartenweg 5
79576 Weil am Rhein

Тел. + 49 (0) 7621 6607 0
Факс + 49 (0) 7621 6607 37
info@silentgliss-russia.com
info@silentgliss-cee.com
info@silentgliss.de

Vertriebsbüro / Showroom
Stubenring 6
A – 1010 Wien

Тел. +43 (0) 1 513 16 77-55
Факс +43 (0) 1 513 16 77-88
info@silentgliss.at